

SPA 2030x2030x900mm

ΒΑΣΙΚΑ ΧΑΡΑΚΤΗΡΙΣΤΙΚΑ	
Καθαρό βάρος (kg)	200
Χωρητικότητα (lt)	900
Ελάχιστη απαιτούμενη αντοχή δαπέδου (kg/m ²)	500
Βάρος συσκευασμένου προϊόντος (kg)	300

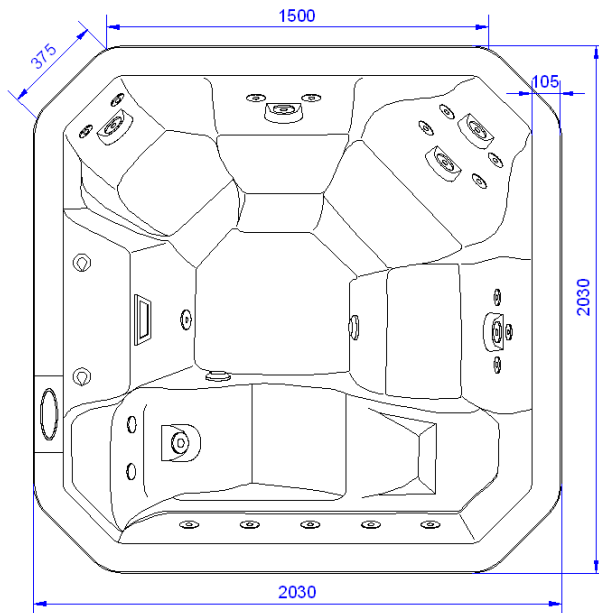

Σχέδιο A1: Κάτοψη

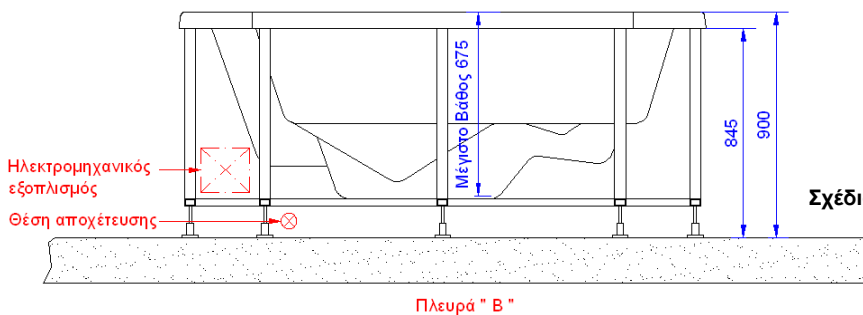

Σχέδιο A2: Πλάγια όψη

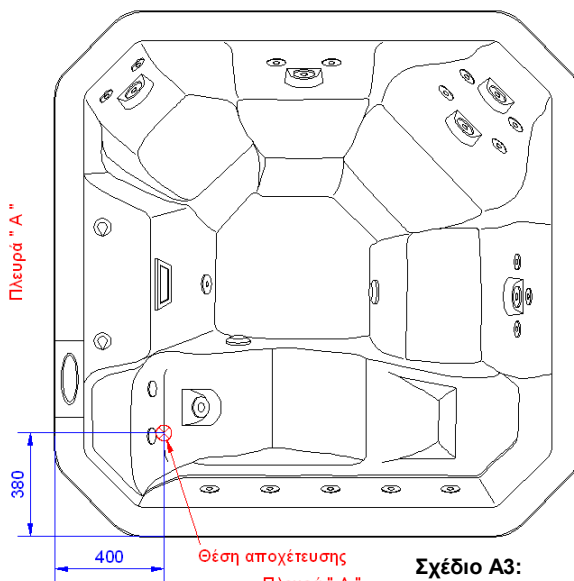

Σχέδιο A3: Κάτοψη θέσης αποχέτευσης

Συστήματα Hydromassage		
HYDRO	Σύνδεση ρεύματος	230V, 50/60Hz
	Αντλία 2 ταχυτήτων	1 x 2HP
	Blower θερμού αέρα	---
	Θερμαντήρας	1 x 3,00kW
PLUS	Σύνδεση ρεύματος	230V, 50/60Hz
	Αντλία	1 x 2HP
	Blower θερμού αέρα	1 x 1,15kW
	Θερμαντήρας	1 x 3,00kW
DELUXE	Σύνδεση ρεύματος (βέλτιστο)	400V, 50/60Hz
	Σύνδεση ρεύματος (ελάχιστο)	230V, 50/60Hz
	Αντλία 2 ταχυτήτων	1 x 2HP
	Αντλία Microsilk	230V
	Blower θερμού αέρα	1 x 1,15kW
Θερμαντήρας	1 x 3,00kW	
VARIMAX	Σύνδεση ρεύματος	230V, 50/60Hz
	Αντλία 5 ταχυτήτων	1 x 2HP
	Blower θερμού αέρα	---
	Θερμαντήρας	---

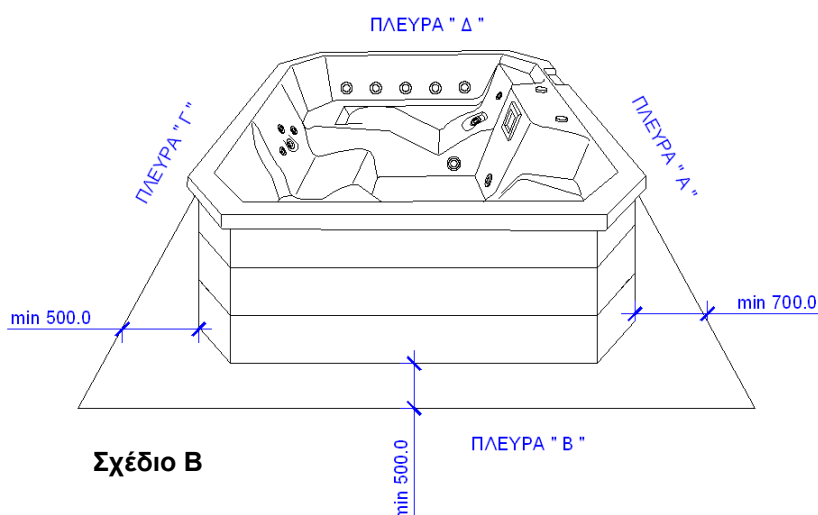

Σχέδιο B

Διατηρείστε ελεύθερες επιφάνειες περιμετρικά του προϊόντος σύμφωνα με το σχέδιο B, ώστε να είναι δυνατή η πρόσβαση για έλεγχο στον υδραυλικό, ηλεκτρονικό και ηλεκτρομηχανικό εξοπλισμό.

Η ελεύθερη επιφάνεια στην πλευρά «Α», θα πρέπει να είναι τουλάχιστον 700mm.

Οι ελεύθερες επιφάνειες στις λοιπές πλευρές, θα πρέπει να είναι τουλάχιστον 500mm.

Εφόσον το προϊόν εγκατασταθεί σε εσωτερικό χώρο, ο χώρος εγκατάστασης θα πρέπει να αερίζεται επαρκώς.



SPA 2030x2030x900mm

BASIC FEATURES	
Net weight (kg)	200
Capacity (lt)	900
Minimum required floor strength (kg/m ²)	500
Weight of packaged product (kg)	300

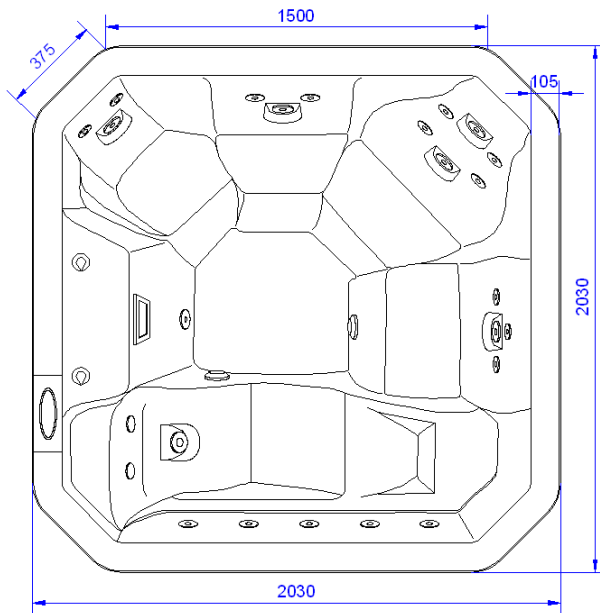

Drawing A1: Top view

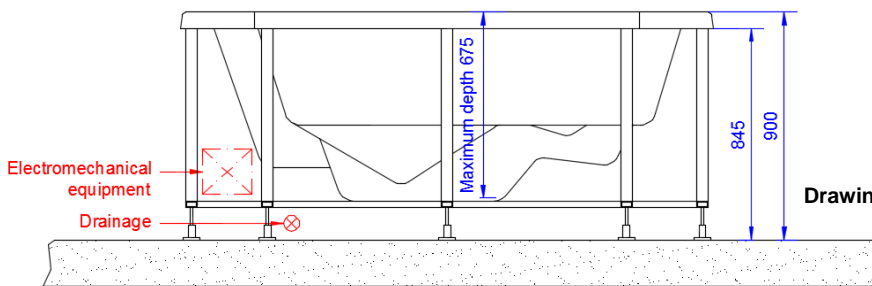

Drawing A2: Side view

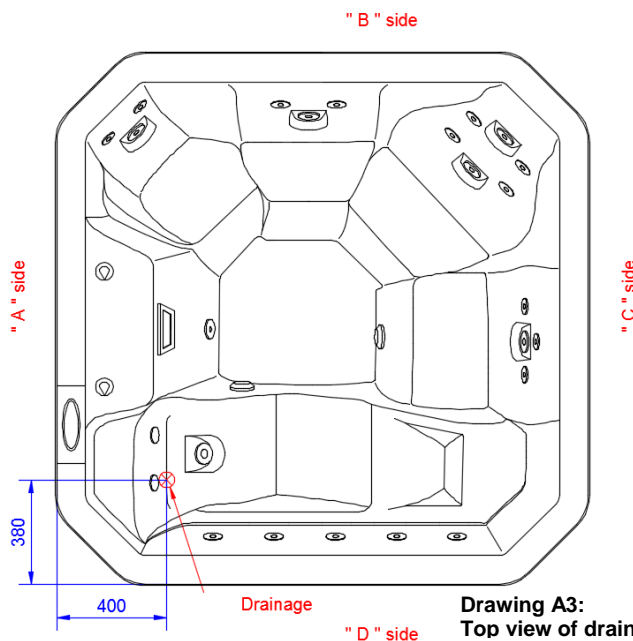

Drawing A3: Top view of drainage site

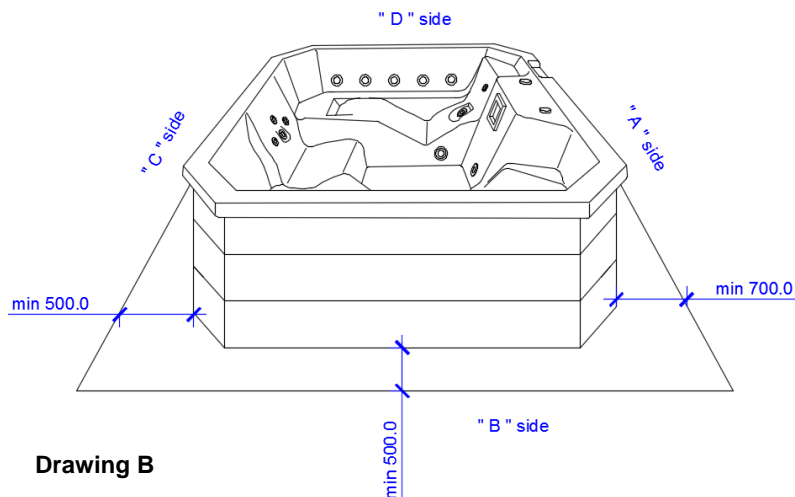

Drawing B

Hydromassage Systems		
HYDRO	Power connection	230V, 50/60Hz
	2-speed pump	1 x 2HP
	Hot air blower	---
	Heater	1 x 3,00kW
PLUS	Power connection	230V, 50/60Hz
	Pump	1 x 2HP
	Hot air blower	1 x 1,15kW
	Heater	1 x 3,00kW
DELUXE	Power connection (optimal)	400V, 50/60Hz
	Power connection (at least)	230V, 50/60Hz
	2-speed pump	1 x 2HP
	Pump Microsilk	230V
	Hot air blower	1 x 1,15kW
	Heater	1 x 3,00kW
VARIMAX	Power connection	230V, 50/60Hz
	5-speed pump	1 x 2HP
	Hot air blower	---
	Heater	---

Keep free surfaces perpendicular to the product in accordance with Figure B to allow access to control for hydraulic, electronic and electromechanical equipment.

The free surface on the "A" side should be at least 700mm.

The free surfaces on the other sides should be at least 500mm.

If the product is installed indoors, the installation area should be adequately ventilated.